

平成29年度

県南中学生新人卓球大会

記録

期 日：平成29年 9月30日(土)個人
平成29年10月 9日(月)団体
会 場：須 賀 川 ア リ ー ナ

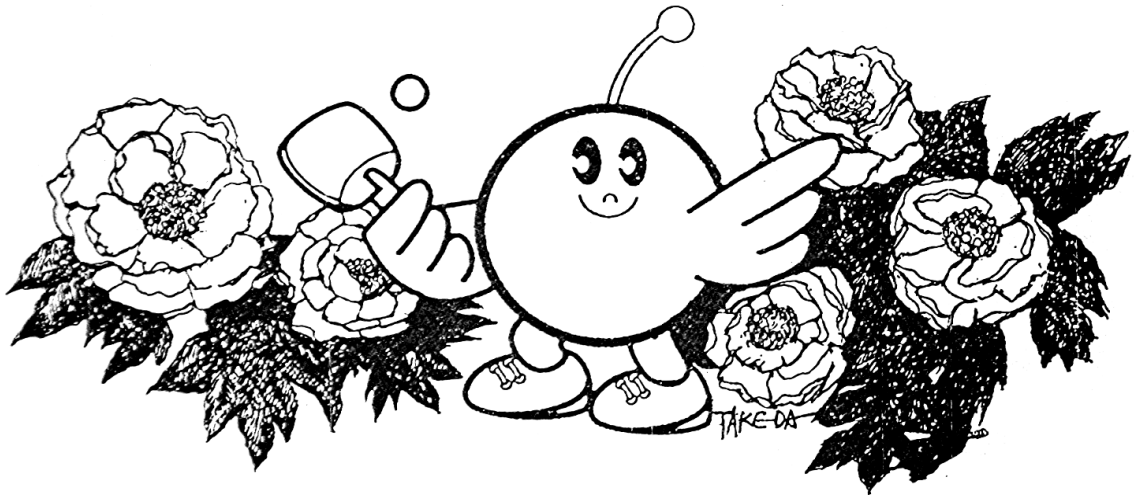

開会式 8:50～ 進行：森藤 由紀恵

- 1 開式のことば (県南支部理事長) 菅野 淳一
- 2 県南支部長あいさつ (県南支部長) 薄井 充良
- 3 競技上の注意 (審判長) 海老原 篤
- 4 選手宣誓 (大東中卓球部主将) 西谷 望人
- 5 会場使用上の注意 (県南支部事務局) 五十嵐 毅
- 6 閉式のことば (県南支部理事長) 菅野 淳一

主催：福島県卓球協会 県南支部

後援：須賀川市，福島県中体連岩瀬支部卓球専門部

主管：須賀川市卓球協会，福島県卓球協会県南支部中学の部

福島県卓球協会県南支部・須賀川市卓球協会ホームページ
<http://www.sukagawa-kennan-tta.com/>

県南事務局(五十嵐)メールアドレス bassara793@gmail.com

平成29年度 県南中学生新人卓球大会 記録

平成29年9月30日(土) 個人シングルの部 平成29年10月9日(月・祝) 団体の部
須賀川アリーナ

【 男子 団体 】 県大会予選			【 女子 団体 】 県大会予選		
優勝	1	古殿町立古殿中学校	優勝	1	須賀川市立第二中学校
準優勝	2	須賀川市立第二中学校	準優勝	2	古殿町立古殿中学校
第3位	3	西郷村立西郷第二中学校	第3位	3	白河市立白河南中学校
第3位	4	浅川町立浅川中学校	第3位	4	白河市立東北中学校
第5位	5	須賀川市立仁井田中学校	第5位	5	中島村立中島中学校
参加 27チーム			参加 24チーム		
【 男子 団体 】 オープンの部			【 女子 団体 】 オープンの部		
優勝	1	三春町立岩江中学校B	優勝	1	須賀川市立第二中学校B
準優勝	2	須賀川市立第二中学校B	準優勝	2	古殿町立古殿中学校B
第3位	3	須賀川市立第三中学校B	第3位	3	白河市立白河第二中学校B
第3位	4	三春町立岩江中学校C	第3位	4	鏡石町立鏡石中学校B
参加 22チーム			参加 10チーム		
【 1年男子シングルス 】			【 1年女子シングルス 】		
優勝	1	佐藤 碧 (須賀川二)	優勝	1	喬橋 史佳 (白河二)
準優勝	2	小塩 真輝 (須賀川三)	準優勝	2	酒井 汐里 (あゆりジュニア)
第3位	3	滝田 大己 (表郷)	第3位	3	荒井 涼音 (浅川)
第3位	4	岡部 佑音 (須スポ少)	第3位	4	緑河 煌 (須賀川二)
参加 208名			参加 126名		
【 2年男子シングルス 】			【 2年女子シングルス 】		
優勝	1	植木 遥平 (中島)	優勝	1	松本 華 (白河南)
準優勝	2	鈴木 崇太 (五箇)	準優勝	2	大沼 樹里 (大信)
第3位	3	小枝 翔太 (須賀川二)	第3位	3	五十嵐 早弥香 (須賀川二)
第3位	4	江田 恵大 (浅川)	第3位	4	佐藤 彩 (須賀川二)
参加 152名			参加 121名		

男女団体(県大会予選)のみ、上位5チームが県大会へ出場する。【11月18日(土) 田村市総合体育館】

記録に関する問合せ先 福島県卓球協会県南支部事務局 五十嵐 毅(携帯090-2602-9149)
大会記録は福島県卓球協会県南支部ホームページ <http://www.sukagawa-kennan-tta.com/> でもご覧いただけます。

【男子団体 県大会予選】1位トーナメント

県大会出場5チーム

試合順序
 3チーム：①1-3 ②2-3 ③1-2
 4チーム：①1-4 ②2-3 ③1-3
 ④2-4 ⑤1-2 ⑥3-4

1・2コート

Aグループ	西郷二	長沼	棚倉	勝一敗	試合 得点	順位
1	西郷二	○ 5-0	○ 4-1	2-0	4	①
2	長沼	× 0-5	× 0-5	W/0	0	3
3	棚倉	× 1-4	○ 5-0	1-1	3	2

長沼中は当日兼権

3・4, 5・6コート

Bグループ	石川	大東	東北	東	勝一敗	試合 得点	順位
1	石川	× 1-4	○ 5-0	○ 5-0	2-1	5	2
2	大東	○ 4-1	○ 4-1	○ 5-0	3-0	6	①
3	東北	× 0-5	× 1-4	○ 3-2	1-2	4	3
4	東	× 0-5	× 0-5	× 2-3	0-3	3	4

7・8コート

Cグループ	古殿	鮫川	岩瀬	勝一敗	試合 得点	順位
1	古殿	○ 5-0	○ 5-0	2-0	4	①
2	鮫川	× 0-5	○ 5-0	1-1	3	2
3	岩瀬	× 0-5	× 0-5	0-2	2	3

9・10コート

Dグループ	稲田	白河二	矢吹	勝一敗	試合 得点	順位
1	稲田	○ 5-0	○ 3-2	2-0	4	①
2	白河二	× 0-5	× 0-5	0-2	2	3
3	矢吹	× 2-3	○ 5-0	1-1	3	2

11・12コート

Eグループ	浅川	鏡石	西郷一	勝一敗	試合 得点	順位
1	浅川	○ 5-0	○ 4-1	2-0	4	①
2	鏡石	× 0-5	× 0-5	0-2	2	3
3	西郷一	× 1-4	○ 5-0	1-1	3	2

13・14, 15・16コート

Fグループ	塙	須賀川三	西袋	白河南	勝一敗	試合 得点	順位
1	塙	× 2-3	○ 5-0	○ 5-0	2-1	5	2
2	須賀川三	○ 3-2	○ 5-0	○ 4-1	3-0	6	①
3	西袋	× 0-5	× 0-5	× 2-3	0-3	3	4
4	白河南	× 0-5	× 1-4	○ 3-2	1-2	4	3

17・18, 19・20コート

Gグループ	表郷	泉	仁井田	中島	勝一敗	試合 得点	順位
1	表郷	○ 5-0	× 1-4	○ 3-2	2-1	5	2
2	泉	× 0-5	× 1-4	× 1-4	0-3	3	4
3	仁井田	○ 4-1	○ 4-1	○ 4-1	3-0	6	①
4	中島	× 2-3	○ 4-1	× 1-4	1-2	4	3

21・22コート

Hグループ	須賀川二	白河中央	五箇	勝一敗	試合 得点	順位
1	須賀川二	○ 4-1	○ 3-2	2-0	4	①
2	白河中央	× 1-4	× 0-5	0-2	2	3
3	五箇	× 2-3	○ 5-0	1-1	3	2

ベスト4と第5・6代表に賞品あり

グループリーグは5番まで実施
 (結果は5-0, 4-1, 3-2)

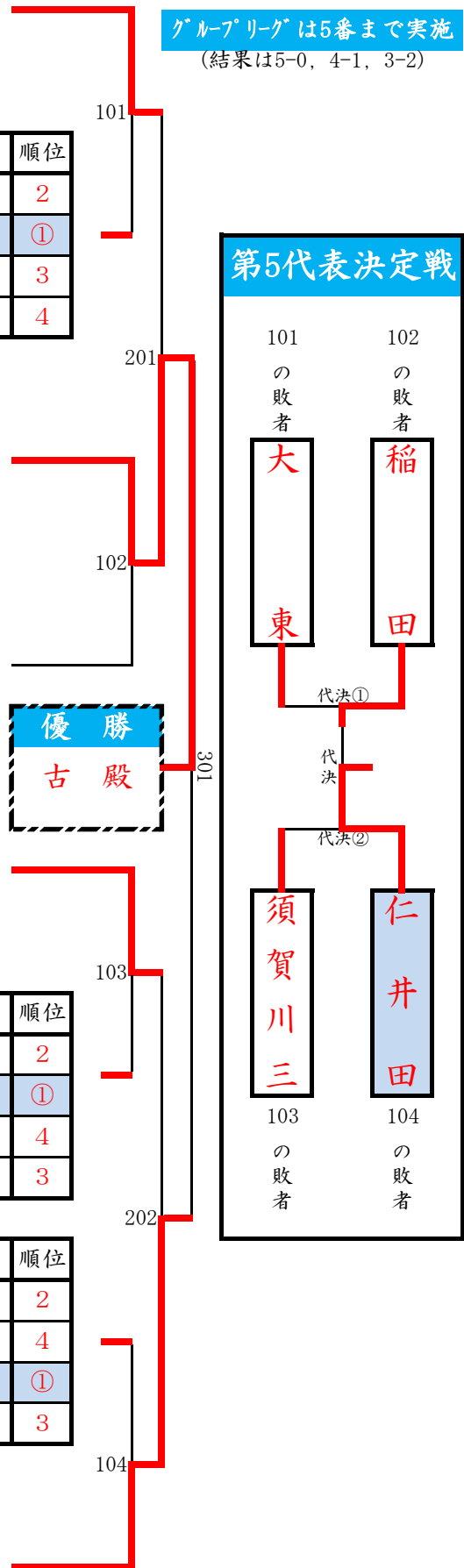

優勝
古殿

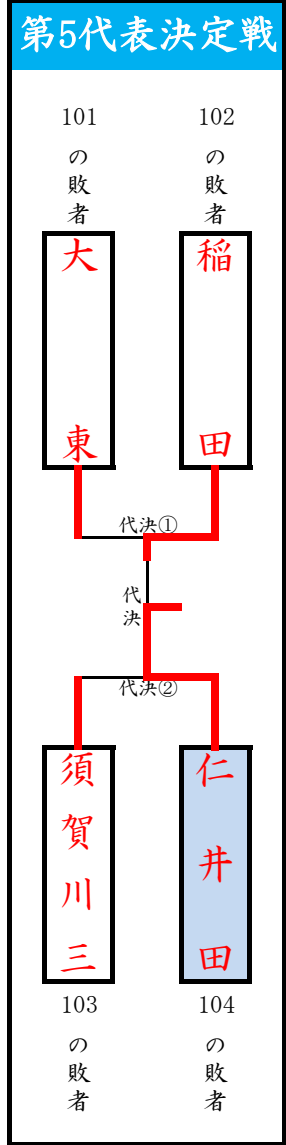

1位トーナメントは3点先取で実施
 (結果は3-0, 3-1, 3-2)

【男子団体Aチーム 2位トーナメント】

各順位トーナメントは3点先取で実施

1	棚	倉
2	石	川
3	鮫	川
4	矢	吹
5	西	郷一
6		塙
7	表	郷
8	五	箇

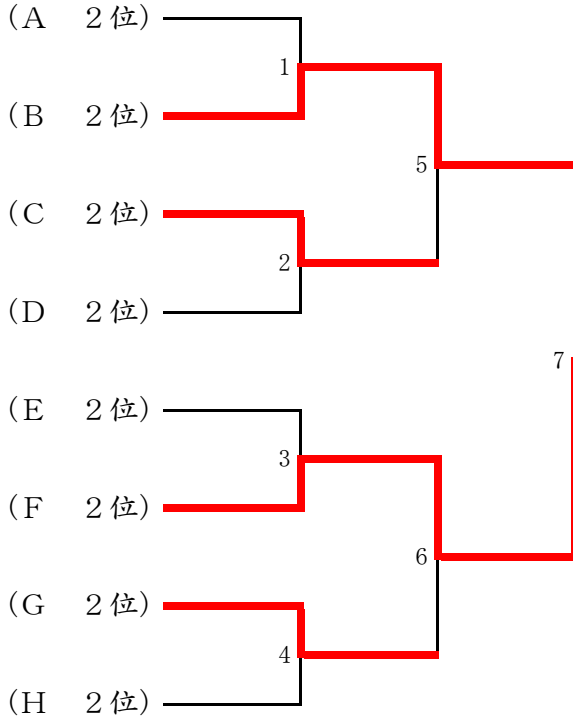

1・2位に賞品あり

優勝
塙中学校

【男子団体Aチーム 3・4位トーナメント】

各順位トーナメントは3点先取で実施

1	長	沼 (W/O)
2	東	北
3	岩	瀬
4		東
5	白	河二
6	鏡	石
7		泉
8	白	河南
9	中	島
10	西	袋
11	白	河中央

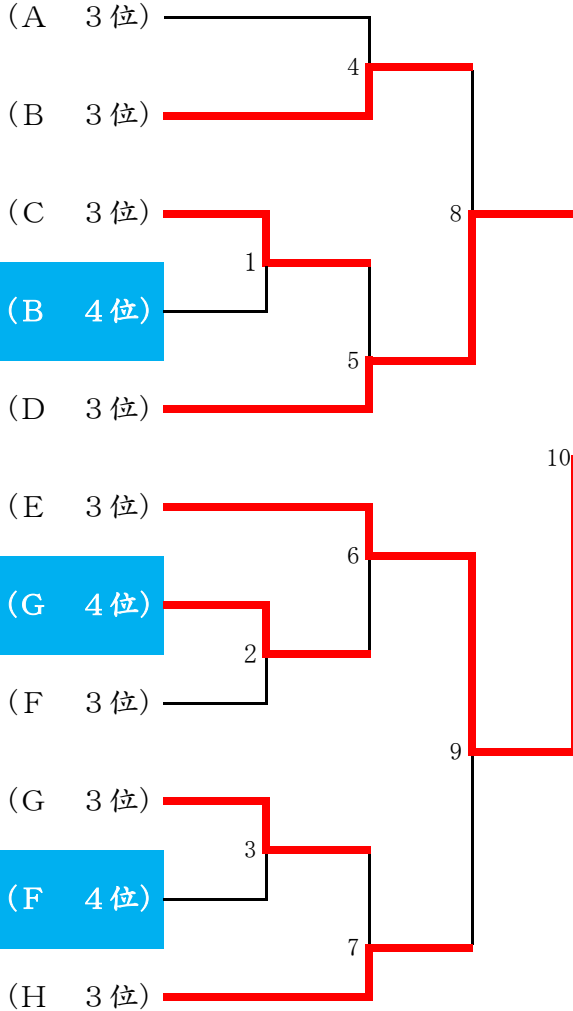

1位に賞品あり

優勝
鏡石中学校

【女子団体 県大会予選】1位トーナメント 県大会出場5チーム

23・24コート

Aグループ		古殿	西袋	鮫川	勝一敗	試合 得点	順位
1	古殿		○ 4-1	○ 3-2	2-0	4	①
2	西袋	× 1-4		× 1-4	0-2	2	3
3	鮫川	× 2-3	○ 4-1		1-1	3	2

25・26コート

Bグループ		鏡石	西郷一	矢吹	勝一敗	試合 得点	順位
1	鏡石		○ 3-2	○ 4-1	2-0	4	①
2	西郷一	× 2-3		× 2-3	0-2	2	3
3	矢吹	× 1-4	○ 3-2		1-1	3	2

27・28コート

Cグループ		表郷	泉	五箇	勝一敗	試合 得点	順位
1	表郷		× 2-3	○ 5-0	1-1	3	2
2	泉	○ 3-2		○ 4-1	2-0	4	①
3	五箇	× 0-5	× 1-4		W/0	0	3

五箇中は当日5人となったため参考試合とし記録は棄権扱い

29・30コート

Dグループ		岩瀬	東北	浅川	勝一敗	試合 得点	順位
1	岩瀬		× 1-4	× 2-3	0-2	2	3
2	東北	○ 4-1		○ 4-1	2-0	4	①
3	浅川	○ 3-2	× 1-4		1-1	3	2

31・32コート

Eグループ		須賀川二	大信	石川	勝一敗	試合 得点	順位
1	須賀川二		○ 4-1	○ 5-0	2-0	4	①
2	大信	× 1-4		○ 5-0	1-1	3	2
3	石川	× 0-5	× 0-5		0-2	2	3

33・34コート

Fグループ		ひらた清風	中島	西郷二	勝一敗	試合 得点	順位
1	ひらた清風		× 0-5	○ 3-2	1-1	3	2
2	中島	○ 5-0		○ 3-2	2-0	4	①
3	西郷二	× 2-3	× 2-3		0-2	2	3

35・36コート

Gグループ		須釜	長沼	白河二	勝一敗	試合 得点	順位
1	須釜		○ 4-1	○ 4-1	2-0	4	①
2	長沼	× 1-4		× 2-3	0-2	2	3
3	白河二	× 1-4	○ 3-2		1-1	3	2

37・38コート

Hグループ		白河南	小塩江④	矢祭	勝一敗	試合 得点	順位
1	白河南		○ 5-0	○ 5-0	2-0	4	①
2	小塩江④	× 0-5		× 2-3	0-2	2	3
3	矢祭	× 0-5	○ 3-2		1-1	3	2

試合順序 3チーム：①1-3 ②2-3 ③1-2

ベスト4と第5代表に賞品あり

グループリーグは5番まで実施

(結果は5-0, 4-1, 3-2)

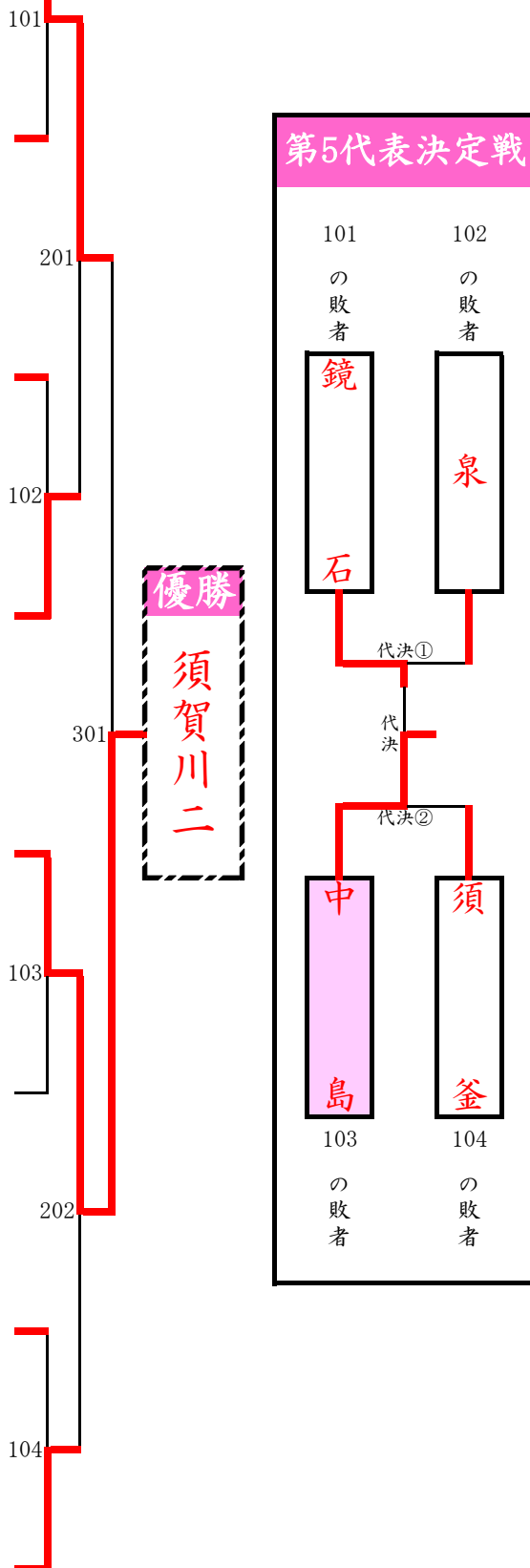

1位トーナメントは3点先取で実施

(結果は3-0, 3-1, 3-2)

【女子団体Aチーム 2位トーナメント】

各順位トーナメントは3点先取で実施

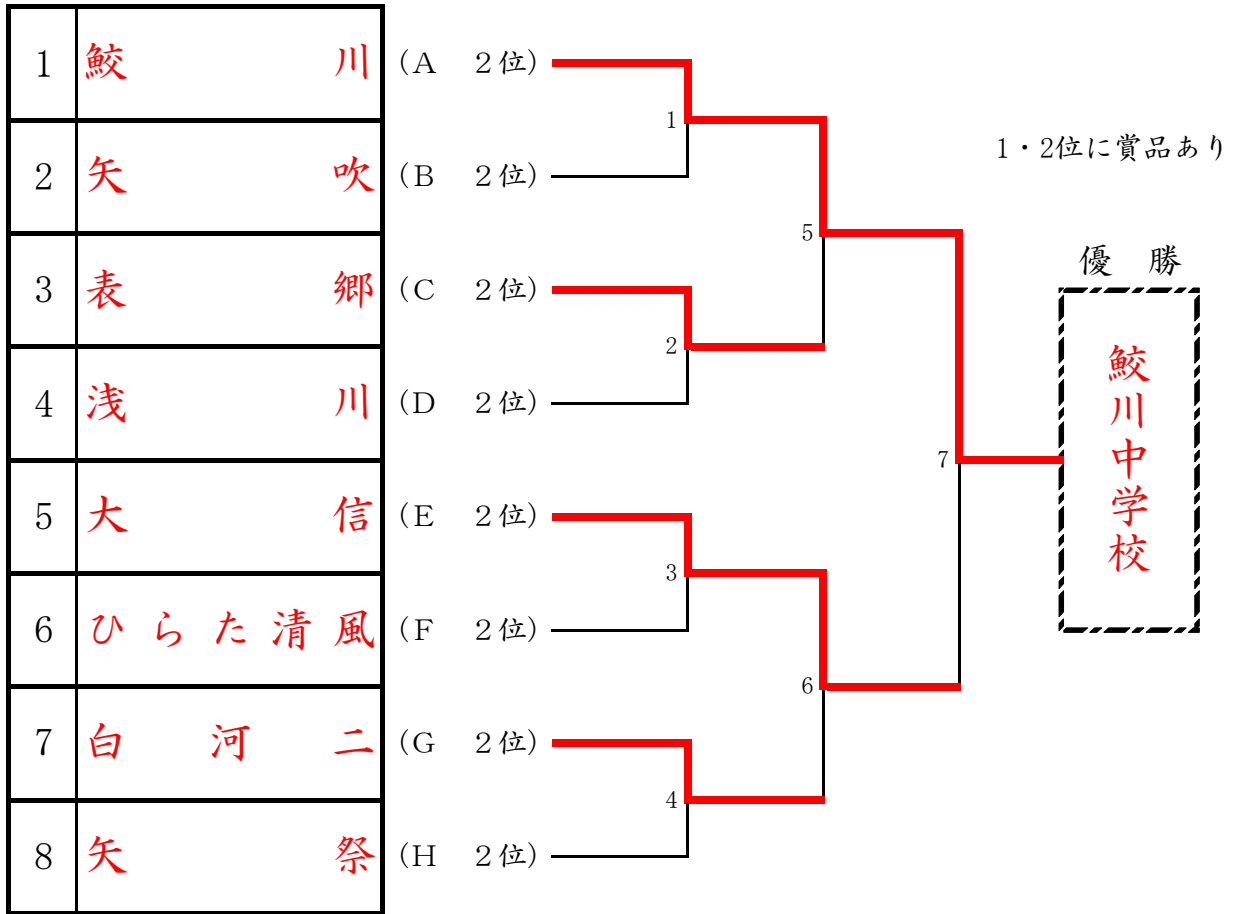

【女子団体Aチーム 3位トーナメント】

各順位トーナメントは3点先取で実施

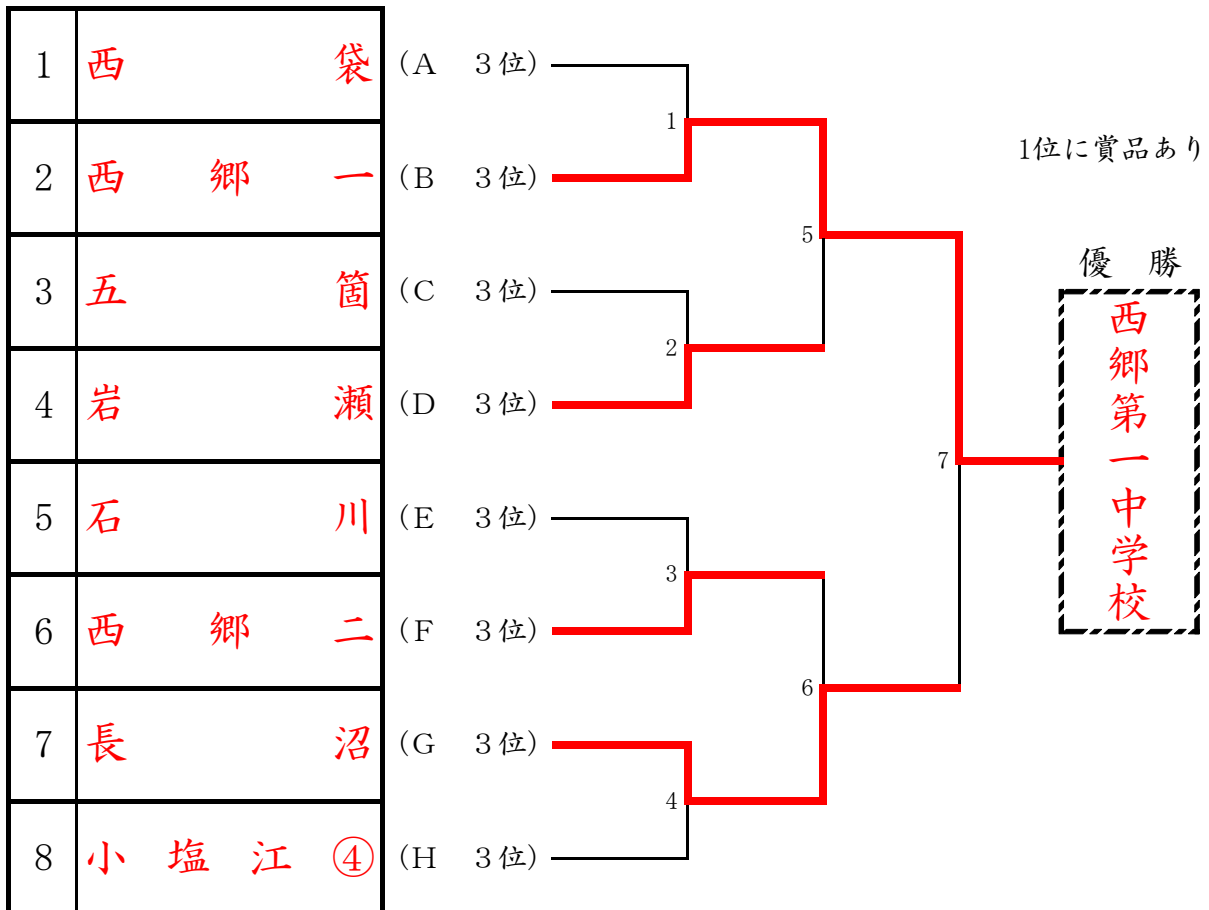

【男子団体 オープンの部】

グループリーグは5番までの試合結果を反映

※は男女混合チーム

39・40コート

Aグループ		岩江B	※西袋C	埴C	勝一敗	試合 得点	順位
1	岩江 B	○ 5-0	○ 5-0	2-0	4	①	
2	※西袋 C	× 0-5	× 0-5	0-2	2	3	
3	埴 C	× 0-5	○ 5-0	1-1	3	②	

41・42, 43・44コート

Bグループ		須賀川二B	白河二B	鮫川B	鏡石B	勝一敗	試合 得点	順位
1	須賀川二B	○ 5-0	× 2-3	○ 5-0	2-1	5	②	
2	白河二B	× 0-5	× 2-3	× 2-3	0-3	3	4	
3	鮫川 B	○ 3-2	○ 3-2	○ 3-2	3-0	6	①	
4	鏡石 B	× 0-5	○ 3-2	× 2-3	1-2	4	3	

45・46, 47・48コート

Cグループ		※表郷B	棚倉B	須賀川三B	石川B	勝一敗	試合 得点	順位
1	※表郷 B	○ 4-1	× 1-4	○ 4-1	2-1	5	②	
2	棚倉 B	× 1-4	○ 3-2	○ 4-1	2-1	5	3	
3	須賀川三B	○ 4-1	× 2-3	○ 4-1	2-1	5	①	
4	石川 B	× 1-4	× 1-4	× 1-4	0-3	2	4	

49・50, 51・52コート

Dグループ		西袋B	※埴B	※矢吹B	須賀川二C	勝一敗	試合 得点	順位
1	西袋 B	× 0-5	× 0-5	× 0-5	0-3	3	4	
2	※埴 B	○ 5-0	○ 5-0	× 1-4	2-1	5	②	
3	※矢吹 B	○ 5-0	× 0-5	× 1-4	1-2	4	3	
4	須賀川二C	○ 5-0	○ 4-1	○ 4-1	3-0	6	①	

53・54, 55・56コート

Eグループ		西郷一B	泉B	岩江C	※棚倉C	勝一敗	試合 得点	順位
1	西郷一 B	○ 3-2	× 1-4	○ 4-1	2-1	5	②	
2	泉 B	× 2-3	× 0-5	○ 3-2	1-2	4	3	
3	岩江 C	○ 4-1	○ 5-0	○ 5-0	3-0	6	①	
4	※棚倉 C	× 1-4	× 2-3	× 0-5	0-3	3	4	

57・58コート

Fグループ		※泉崎B	西郷一C	大東B⑤	勝一敗	試合 得点	順位
1	※泉崎 B	○ 5-0	○ 5-0	2-0	4	①	
2	西郷一 C	× 0-5	○ 3-2	1-1	3	②	
3	大東 B ⑤	× 0-5	× 2-3	0-2	2	3	

試合順序

3チーム：①1-3 ②2-3 ③1-2

4チーム：①1-4 ②2-3 ③1-3

④2-4 ⑤1-2 ⑥3-4

参 考

人数不足の場合の勝敗決定について

1 対戦相手が人数不足でない場合

○ 5名は1番棄権, 4名は1・2番棄権

2 対戦相手も人数不足の場合

(1) 5人対5人→1対1で3番から試合開始

(2) 5人対4人→2対0で3番から試合開始

(3) 4人対4人→1対1で3番から試合開始

3・4位トーナメント

優勝

矢吹中学校B 1位に賞品あり

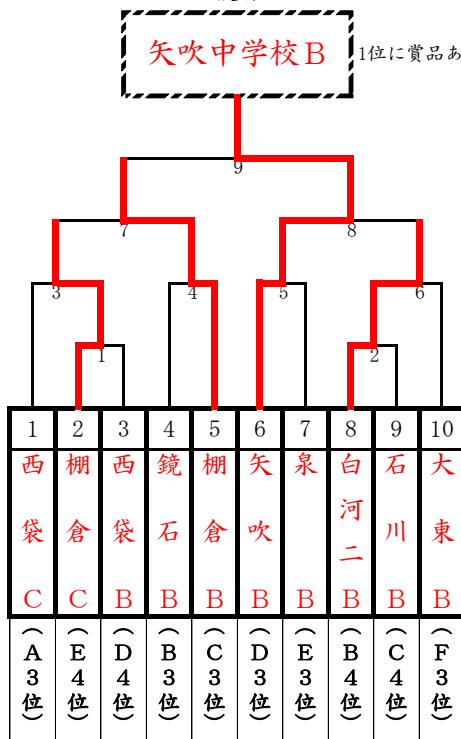

↓各順位トーナメントは3点先取で実施↑

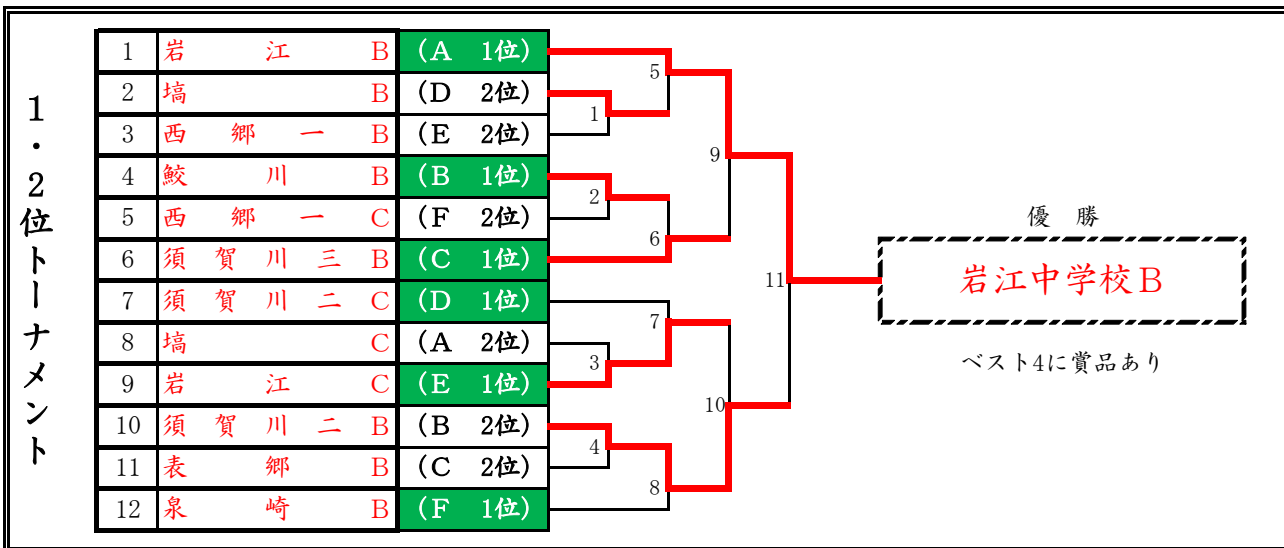

【女子団体 オープンの部】

グループリーグは5番までの試合結果を反映

試合順序

3チーム：①1-3 ②2-3 ③1-2

59コート

Aグループ		須賀川二B	矢祭B		勝-敗	試合 得点	順位
1	須賀川二B		○ 5-0		1-0	2	①
2	矢祭B	× 0-5			0-1	1	②
3							

60・61コート

Bグループ		鏡石B	須賀川三B④	鮫川B	勝-敗	試合 得点	順位
1	鏡石B		○ 3-2	× 2-3	1-1	3	②
2	須賀川三B④	× 2-3		○ 3-2	1-1	3	3
3	鮫川B	○ 3-2	× 2-3		1-1	3	①

62・63コート

Cグループ		白河二B	岩瀬B④	須賀川二D	勝-敗	試合 得点	順位
1	白河二B		× 2-3	○ 3-2	1-1	3	②
2	岩瀬B④	○ 3-2		× 2-3	1-1	3	3
3	須賀川二D	× 2-3	○ 3-2		1-1	3	①

64コート

Dグループ		古殿B	須賀川二C		勝-敗	試合 得点	順位
1	古殿B		○ 3-2		1-0	2	①
2	須賀川二C	× 2-3			0-1	1	②
3							

参 考

人数不足の場合の勝敗決定について

1 対戦相手が人数不足でない場合

○ 5名は1番棄権、4名は1・2番棄権

2 対戦相手も人数不足の場合

(1) 5人対5人→1対1で3番から試合開始

(2) 5人対4人→2対0で3番から試合開始

(3) 4人対4人→1対1で3番から試合開始

3位トーナメント

優勝



1位に
賞品



1・2位トーナメント

1	須賀川二B	(A 1位)
2	須賀川二C	(D 2位)
3	白河二B	(C 2位)
4	鮫川B	(B 1位)
5	須賀川二D	(C 1位)
6	鏡石B	(B 2位)
7	矢祭B	(A 2位)
8	古殿B	(D 1位)

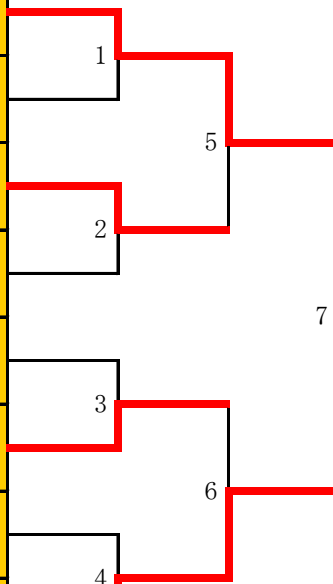

優勝



ベスト4に賞品あり